



Đèn CorePro LED PLC 2P

CorePro LED PLC 8.5W 830 2P G24d-3

Đèn CorePro LED PLC 2P tích hợp nguồn sáng LED vào hình dạng bóng đèn huỳnh quang kiểu truyền thống. Sản phẩm này là giải pháp lý tưởng cho việc thấp sáng trong các ứng dụng chiếu sáng chung: đáp ứng các yêu cầu chiếu sáng cơ bản, đồng thời tiết kiệm năng lượng đáng kể và thân thiện với môi trường.

Dữ liệu sản phẩm

Thông tin chung		Dòng điện bóng đèn (Tối đa)	
Đế dui đèn	G24D-3 [G24d-3]	Dòng điện bóng đèn (Tối thiểu)	43 mA
Tuân thủ tiêu chuẩn RoHS châu Âu	Có	Thời gian khởi động (Danh định)	0,5 s
Tuổi thọ danh định (Danh định)	30000 h	Thời gian khởi động tới 60% ánh sáng (Danh định)	0.5 s
Chu kỳ bật/tắt	50000X	Hệ số công suất (Danh định)	0.9
		Điện áp (Danh định)	220-240 V
Thông số kĩ thuật ánh sáng		Nhiệt độ	
Mã màu	830 [CCT 3000K]	Nhiệt độ môi trường (Tối đa)	35 °C
Góc chùm sáng (Danh định)	120 °	Nhiệt độ môi trường (Tối thiểu)	-20 °C
Quang thông (Danh định)	950 lm	Nhiệt độ lưu trữ (Tối đa)	65 °C
Ký hiệu màu sắc	Trắng (WH)	Nhiệt độ lưu trữ (Tối thiểu)	-40 °C
Nhiệt độ màu tương quan (Danh định)	3000 K	Nhiệt độ vỏ tối đa (Danh định)	75 °C
Quang hiệu (định mức) (Danh định)	105.88 lm/W		
Độ đồng nhất màu sắc	<6	Điều khiển và thay đổi độ sáng	
Chỉ số hoàn màu (Danh định)	83	Có thể điều chỉnh độ sáng	Không
LLMF khi kết thúc tuổi thọ danh định (Danh định)	70 %		
Thông số vận hành và điện		Cơ khí và bộ vỏ	
Tần số đầu vào	50 đến 60 Hz	Chiều dài sản phẩm	200 mm
Công suất (Danh định)	8,5 W		

Đèn CorePro LED PLC 2P

Phê duyệt và Ứng dụng

Nhân tiết kiệm năng lượng (EEL)	A+
Sản phẩm tiết kiệm năng lượng	Có
Dấu phê duyệt	TUV Dấu CE Tuân thủ RoHS Chứng nhận KEMA Keur
Mức tiêu thụ năng lượng kWh/1000 h	11 kWh

Thông số sản phẩm

Mã sản phẩm đầy đủ	871869654123400
Tên sản phẩm khác	CorePro LED PLC 8.5W 830 2P G24d-3

EAN/UPC - Sản phẩm	8718696541234
Mã đơn hàng	929001201202
Phần tử - Số lượng trên một bộ	1
Phần tử - Số bộ trên một hộp ngoài	10
Số vật liệu (12 chữ số)	929001201202
Trọng lượng tịnh SAP (Bộ)	0,090 kg

Bản vẽ kích thước

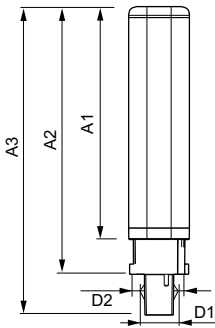

LEDtube PLC 8.5W G24d-3/830 2P

Product	D1	D2	A1	A2	A3
CorePro LED PLC 8.5W 830 2P G24d-3	24,3 mm	28,4 mm	128,8 mm	148 mm	170,6 mm

Dữ liệu phân bố ánh sáng

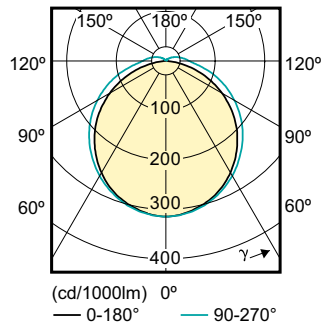
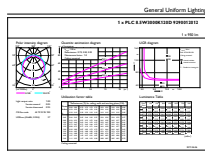

LEDtube PLC 100mm 9W G24D-3 830 950lm

Đèn CorePro LED PLC 2P

Dữ liệu phân bố ánh sáng

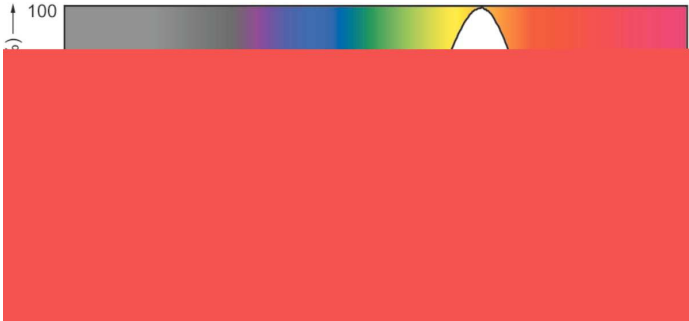

Tuổi thọ

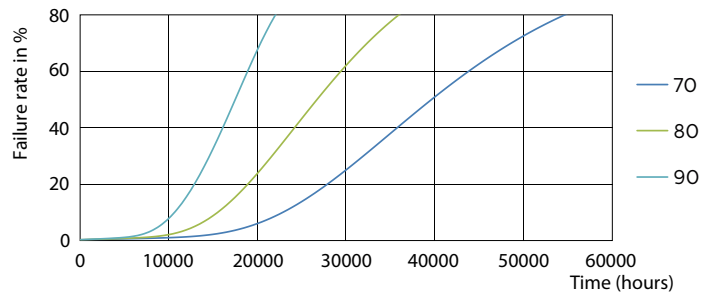
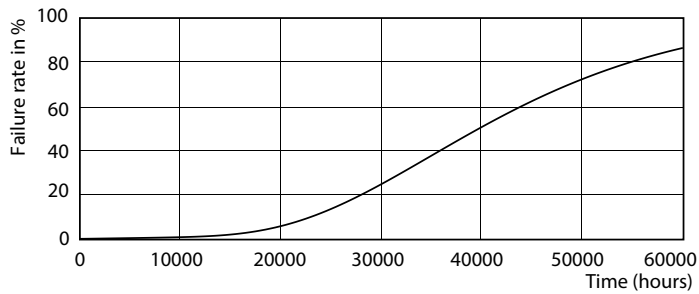

LEDtube PLC 100mm 9W G24D-3 830 950lm

LEDtube PLC 100mm 9W G24D-3 830 950lm

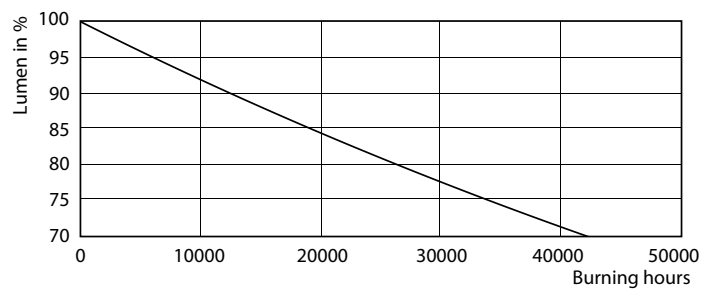

LEDtube PLC 100mm 9W G24D-3 830 950lm

LEDtube PLC 100mm 9W G24D-3 830 950lm

Đèn CorePro LED PLC 2P

Tuổi thọ

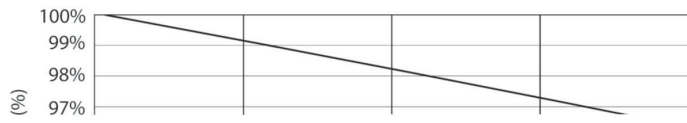

LEDtube PLC 100mm 9W G24D-3 830 950lm

